

RG180TL3/4xTL3/4 Ps.21mbar 6m³/h VIS MIN

Con una presión de entrada entre 25 y 500mbar, el regulador mantiene la presión de salida entre 19 y 23mbar para caudales comprendidos entre 0,6 y 6m³/h



CARACTERÍSTICAS

- **Presión de Entrada:** 25-500mbar
- **Presión de Salida:** 19-23mbar
- **Seguridades:** VIS MIN (15mbar)
- **Caudal nominal:** 6m³/h
- **Conexiones:** TL3/4xTL3/4
- **Toma de presión:** -
- **Disposición:** 180°
- **Conducción para venteo:** -

DIMENSIONES

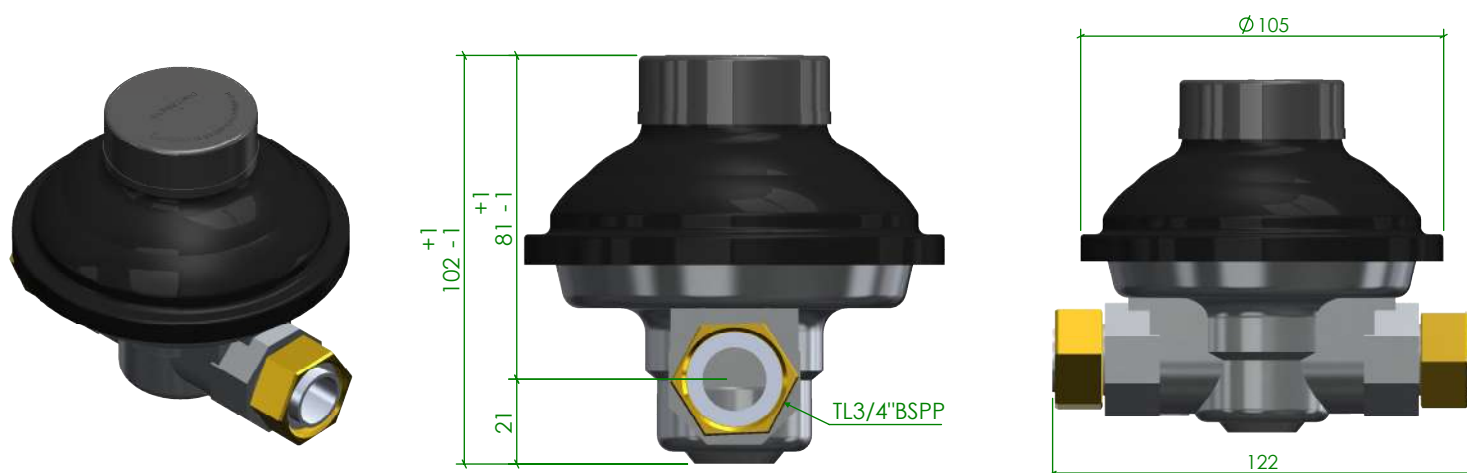

MATERIALES

- Membranas y juntas, en NBR resistente al Gas licuado del petróleo (GLP), Gas Natural (GN) y Gas Natural Sintético (GNS)
- Cuerpo en aluminio
- Tapa en acero galvanizado
- Tratamiento de cataforesis con alta resistencia en tapa y cuerpo
- Muelles en acero galvanizado
- Partes internas no metálicas, en PA con fibra de vidrio y resina acetil (POM)
- Filtro de acero inoxidable
- Fabricado en la UE

CUMPLIMIENTO DE NORMAS





Certificado AENOR de acuerdo a la norma UNE 60402-1 (2008)





Certificado CE de acuerdo a las normas EN 88-1:2011 + A1:2016, EN 13611:2019 y EN13611:2019/AC:2021

INSTALACIÓN Y PUESTA EN FUNCIONAMIENTO

- 

Comprobar la presión de entrada. No debe ser superior a 500 mbar.
- 

Colocar el regulador respetando el flujo del gas. Ver flecha de flujo en la parte inferior del regulador.
- 

Una vez colocado el regulador, comprobar que no hay ninguna fuga en las conexiones del mismo.
- 

Con todos los puntos de consumo aguas abajo del regulador cerrados, abrir la llave del gas anterior al regulador.
- 

En caso de VIS MIN automática, esperar unos segundos (15-20 aprox.) hasta que se produzca el rearme de la VIS.
- 

En caso de VIS MIN manual, actuar sobre el dispositivo de rearme existente en el regulador (estirando de él) durante unos 2 segundos.
- 

El regulador comenzará a regular, cuando se produzca cualquier demanda de consumo.

CURVAS DE COMPORTAMIENTO

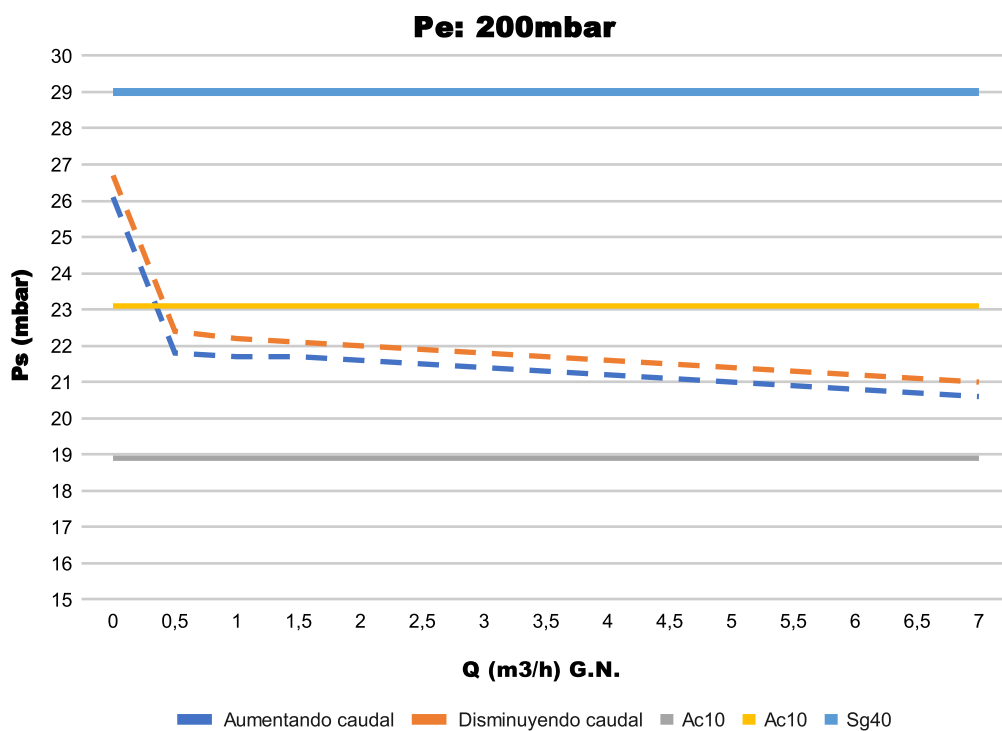
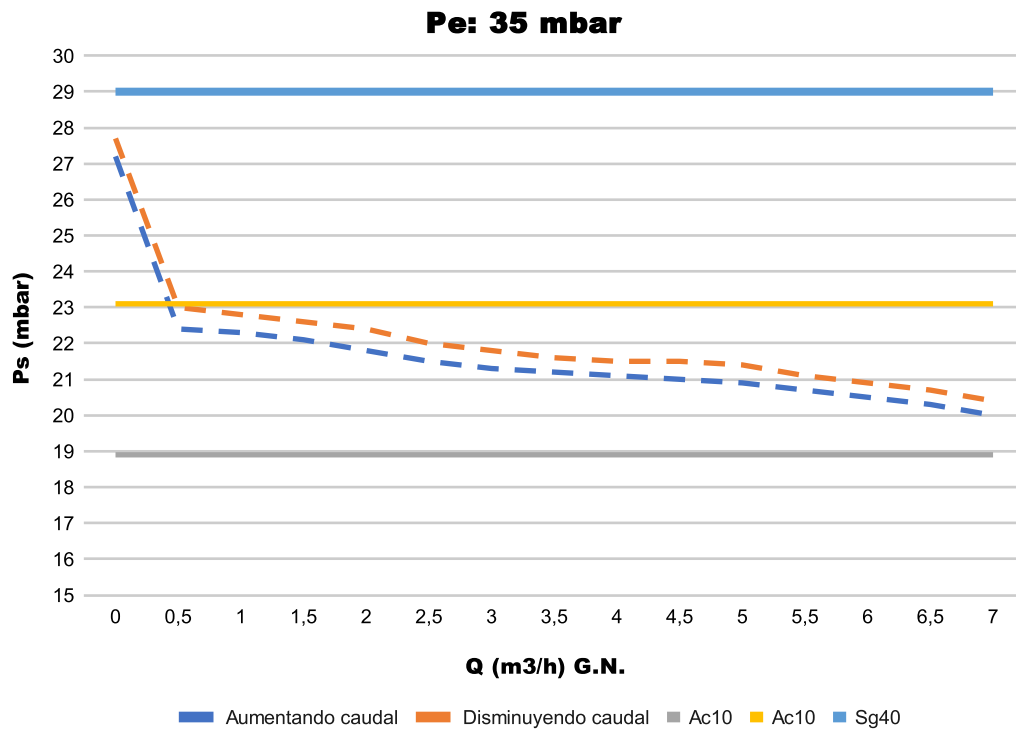

CURVAS DE COMPORTAMIENTO

